

SX-3000GB

Installationsanleitung

Deutsche



silex
technology

Vielen Dank für den Kauf des SX-3000GB .

Diese Installationsanleitung, "Installationsanleitung SX-3000GB", enthält Informationen zum Konfigurieren und Verwenden dieses Produkts in einer Netzwerkumgebung. Zum Konfigurieren dieses Produkts führen Sie die Schritte 1 - 3 aus.

Lesen Sie vor dem Setup in dem auf der CD-ROM enthaltenen Online-Handbuch (Englisch) den Abschnitt "Safety instructions" sorgfältig durch, damit Sie dieses Produkt ordnungsgemäß konfigurieren können.

(De) Auf der CD-ROM befindet sich ein deutschsprachiges Setup-Handbuch im PDF-Format. Zum Anzeigen der PDF-Datei unter Windows benötigen Sie den Acrobat Reader.

(Fr) Un guide d'installation en français au format PDF est inclus dans le CD-ROM. Acrobat Reader est nécessaire pour lire les fichiers PDF dans un environnement Windows.

(It) Una Guida alla configurazione in italiano è inclusa nel CD-ROM come file PDF. Per visualizzare il file PDF in ambiente Windows è necessario Acrobat Reader.

(Es) En el CD-ROM se incluye una Guía de instalación en español como archivo PDF. Se necesita Acrobat Reader para ver el archivo PDF en un entorno Windows.

(Pt) Um Guia de Configuração em português é fornecido no CD-ROM no formato de arquivo PDF. É necessário ter o Acrobat Reader para visualizar o arquivo PDF em um ambiente Windows.

● Inhalt

- SX-3000GB
- Stromversorgung
- Device Server Setup CD
- Installationsanleitung (dieses Dokument)
- SX Virtual Link Benutzerhandbuch
- Garantiekarte

● Benutzerregistrierung

Bitte registrieren Sie sich nach Abschluss der Installation auf unserer Internetseite (User Registration). Das empfehlen wir Ihnen, da wir Sie so besser mit unserem Support und Service unterstützen können.

<http://www.silex.jp/register/>

Bezeichnung der Teile

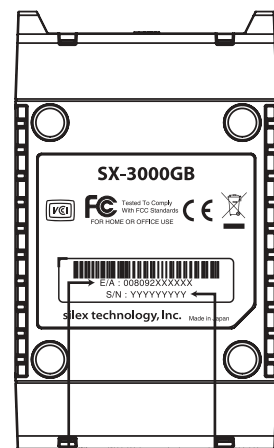
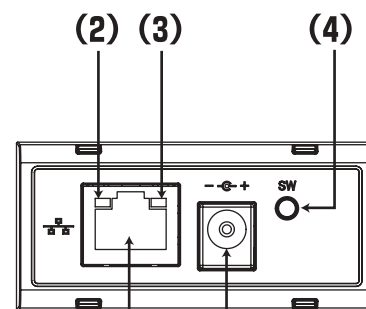
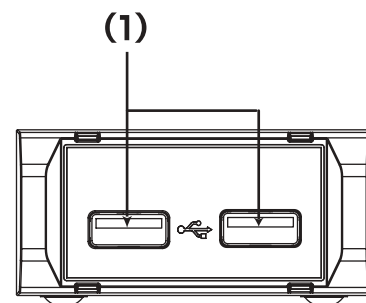

(7) (8)

- (1) USB-Anschluss
- (2) NETZ-LED
- (3) LINK-LED
- (4) Schalttaster
- (5) Netzwerkanschluss
- (6) Stromanschluss
- (7) Ethernet-Adresse
- (8) Serien-Nummer

Schritt 1 : Installieren dieses Produkts und eines USB-Geräts

Schritt 1 erklärt, wie Sie dieses Produkt mit einem USB Gerät und dem Netzwerk verbinden.

1. Bitte bereiten Sie vor dem Setup folgendes vor : Ethernet HUB, Netzwerkabel, USB Kabel



* Wenn dieses Produkt bereits in einem anderen Netzwerk verwendet wurde, setzen Sie die Einstellungen auf die Werkseinstellungen zurück, bevor Sie den Setup durchführen (siehe unten).

2. Verbinden Sie das Netzwerkabel von einem Ethernet HUB mit diesem Produkt (1).

3. Verwenden Sie ein USB Kabel, um dieses Produkt mit einem USB Gerät (2).

* Manche USB Geräte werden nicht unterstützt, je nach USB Gerätetreiber-Spezifikation. Die neuesten Kompatibilitäts-Informationen entnehmen Sie bitte unserer Website.
* Es kann nur ein Gerät über USB mit Strom versorgt werden.

4. Verbinden Sie dieses Produkt mit dem Netzteil (3) und stecken Sie dann den Wechselstromstecker in eine Steckdose (4). Prüfen Sie, ob die NETZ-LED und die LINK-LED leuchten (5).

* Verwenden Sie nur das mit diesem Produkt gelieferte Netzteil.

5. Falls das USB Gerät externen Strom benötigt, schließen Sie es an das Netzteil an. Schalten Sie das USB Gerät (6) ein.

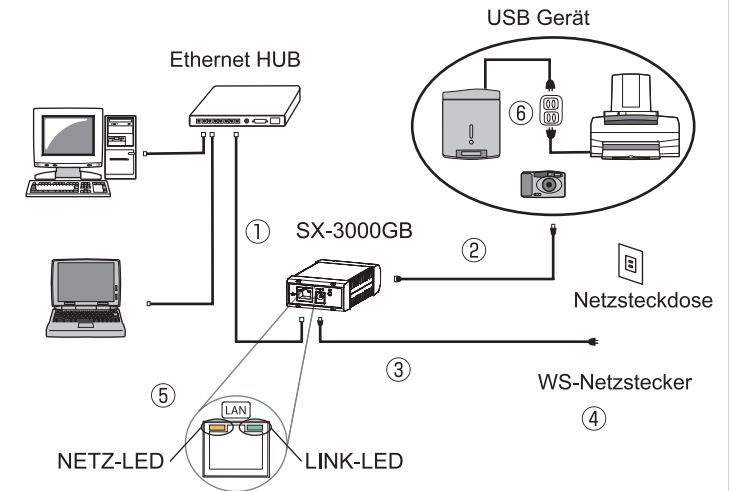

Um die Einstellungen auf Werkseinstellungen zurückzusetzen

1. Entfernen Sie den Stecker aus der Steckdose.

2. Halten Sie den Tastschalter mit einem spitzen Gegenstand wie z. B. einem Stift gedrückt, während Sie den Netzstecker in eine Steckdose stecken. Halten Sie den Knopf weiter gedrückt.

3. Wenn die LINK-LED (grün) zu blinken beginnt, sind die Werkseinstellungen wieder hergestellt. Lassen Sie den Tastschalter los.

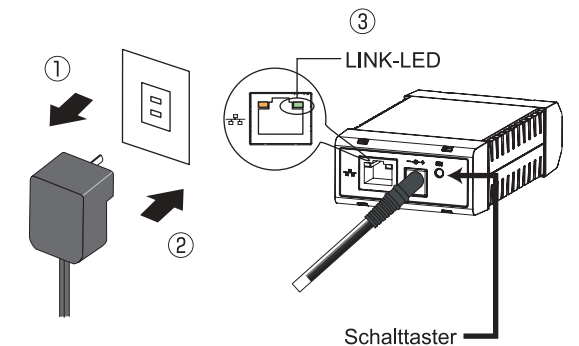

Schritt 2 : Vor dem Setup ...

Dieses Produkt ruft standardmäßig eine IP-Adresse vom Netzwerkgerät ab, welches über die DHCP-Serverfunktion verfügt.

Wenn Sie die IP-Adresse automatisch abrufen, müssen Sie dieses Produkt nicht konfigurieren. Installieren Sie die Anwendung (siehe "SX Virtual Link Benutzerhandbuch").

Wechseln Sie zu Schritt 3, wenn Sie die IP-Adresse manuell einrichten oder wenn Sie sich nicht sicher sind, ob die IP-Adresse automatisch abgerufen werden kann.

* Bevor Sie mit Schritt 3 fortfahren, deaktivieren Sie vorübergehend die Firewall-Funktion des für die Konfiguration verwendeten PCs. Das Verfahren zum Deaktivieren der Firewall finden Sie zum Teil in den FAQ auf unserer Homepage.

- Standardmäßige Windows XP-Firewall
- Firewall-Funktion einer kommerziellen Sicherheits-Software

Schritt 3 : Konfigurieren der IP-Adresse

In Schritt 3 wird erläutert, wie die IP-Adresse mithilfe des auf der Device Server Setup CD befindlichen Konfigurations-Dienstprogramms konfiguriert wird. Die Konfiguration kann in einer Windows- oder Macintosh-Umgebung durchgeführt werden.

<<< Windows-Umgebung >>>

1. Legen Sie die Device Server Setup CD in Ihren PC ein.

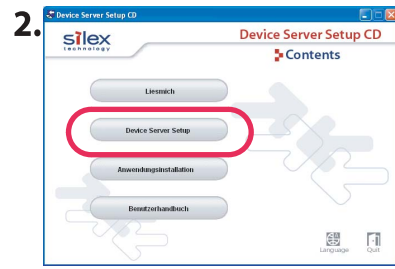

Bitte wählen Sie **Device Server Setup** aus dem Menü.

* Wenn der Bildschirm in einer Windows-Umgebung nicht automatisch angezeigt wird, öffnen Sie Arbeitsplatz, wählen das CD-ROM-Laufwerk und führen Autorun.exe aus.

* Falls Sie Windows XP (SP2 oder neuer) verwenden, wird die folgende Meldung angezeigt. Wählen Sie **Ja**.

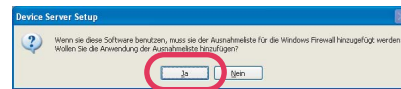

* Der Benutzerkonten-Kontrollbildschirm wird angezeigt, wenn unter Windows Vista eine Konfiguration durchgeführt wird. Klicken Sie auf **Fortsetzen**.

* Der Benutzerkonten-Kontrollbildschirm wird angezeigt, wenn unter Windows 7 eine Konfiguration durchgeführt wird. Klicken Sie auf **Ja**.



Klicken **Weiter**.

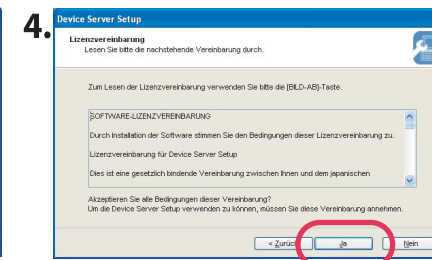

Bitte lesen Sie sich die Lizenz durch. Klicken **Ja**.

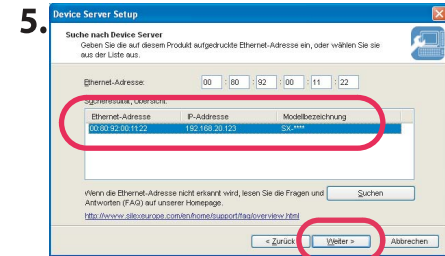

Bitte wählen Sie Ihren SX-3000GB aus der Liste. Klicken **Weiter**.

* Es kann eine Weile dauern, bis dieses Produkt in der Liste angezeigt wird. Klicken Sie auf **Suchen**, wenn dieses Produkt nicht in der Liste angezeigt wird.

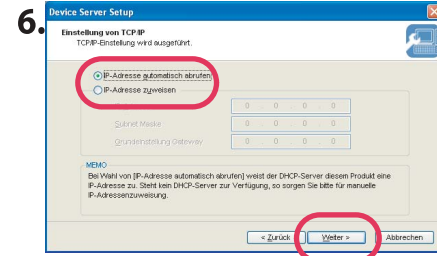

Klicken Sie auf **IP-Adresse automatisch abrufen** und danach auf **Weiter**.

* Wenn **IP-Adresse automatisch abrufen** gewählt ist, wird die IP-Adresse automatisch abgerufen. Wenn das Fenster ohne Auswahl von **IP-Adresse automatisch abrufen** angezeigt wird, geben Sie IP-Adresse (obligatorisch), Subnet-Maske und Standard-Gateway ein.

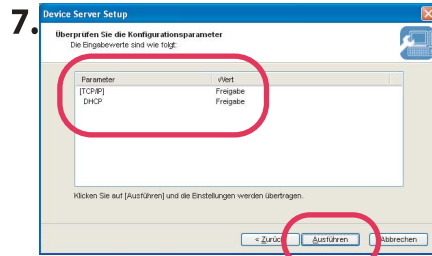

Bitte bestätigen Sie die Konfigurationsparameter. Klicken **Ausführen**.

* Welche Optionen angezeigt werden, hängt von der jeweiligen Konfiguration ab.

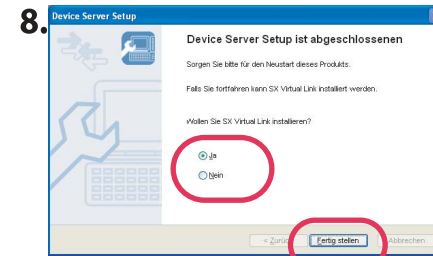

Klicken **Ja**. Klicken **Fertig stellen**.

* Wählen Sie **Nein**, wenn Sie SX Virtual Link nicht installieren.

Die IP-Adresse dieses Produkts wurde erfolgreich konfiguriert.

Installieren Sie danach das Dienstprogramm für USB-Geräteverbindungen SX Virtual Link. Lesen Sie dazu das "SX Virtual Link Benutzerhandbuch".

Lesen Sie das Handbuch

Die CD-ROM enthält das Online-Handbuch für dieses Produkt. Detaillierte Informationen zur Konfiguration, Hinweise zur Verwendung dieses Produkts sowie Tipps zur Fehlerbehebung finden Sie im Online-Handbuch. Nachfolgend finden Sie die Vorgehensweise für das Nachschlagen im Online-Handbuch.

1. Legen Sie die Device Server Setup CD in Ihren PC ein.

In einer Macintosh-Umgebung doppelklicken Sie auf das CD-ROM-Symbol und danach auf **DSSetup**.

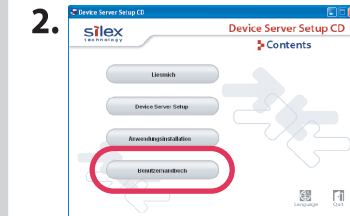

Bitte wählen Sie **Benutzerhandbuch** aus dem Menü.

3. Das Online-Handbuch wird angezeigt.

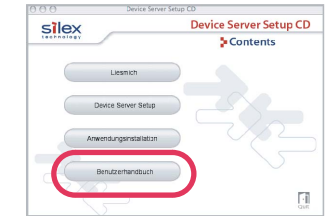

<<< Macintosh-Umgebung >>>

1. Legen Sie die Device Server Setup CD in Ihren PC ein.

2. Nachdem Sie auf das CD-ROM-Symbol doppelgeklickt haben, doppelklicken Sie auf **DSSetup**.



Bitte wählen Sie **Device Server Setup** aus dem Menü.



Klicken **Weiter**.



Bitte lesen Sie sich die Lizenz durch. Klicken **Ja**.



Bitte wählen Sie Ihren SX-3000GB aus der Liste. Klicken **Weiter**.

* Es kann eine Weile dauern, bis dieses Produkt in der Liste angezeigt wird. Klicken Sie auf **Suchen**, wenn dieses Produkt nicht in der Liste angezeigt wird.



Klicken Sie auf **IP-Adresse automatisch abrufen** und danach auf **Weiter**.

* Wenn **IP-Adresse automatisch abrufen** gewählt ist, wird die IP-Adresse automatisch abgerufen. Wenn das Fenster ohne Auswahl von **IP-Adresse automatisch abrufen** angezeigt wird, geben Sie IP-Adresse (obligatorisch), Subnet-Maske und Standard-Gateway ein.

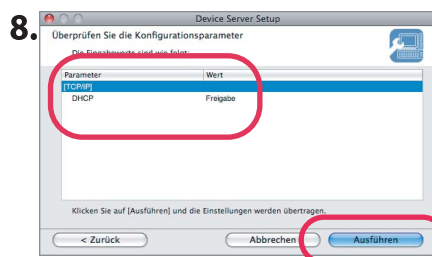

Bitte bestätigen Sie die Konfigurationsparameter. Klicken **Ausführen**.

* Welche Optionen angezeigt werden, hängt von der jeweiligen Konfiguration ab.

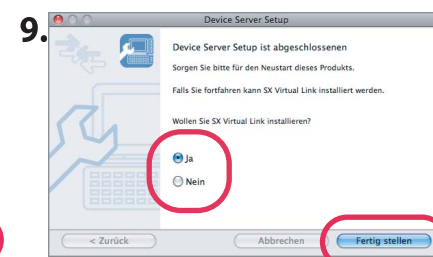

Klicken **Ja**. Klicken **Fertig stellen**.

* Wählen Sie **Nein**, wenn Sie SX Virtual Link nicht installieren.

Die IP-Adresse dieses Produkts wurde erfolgreich konfiguriert.

Installieren Sie danach das Dienstprogramm für USB-Geräteverbindungen SX Virtual Link. Lesen Sie dazu das "SX Virtual Link Benutzerhandbuch".

Fehlerbehebung

Wenn Sie bezüglich des Setup Probleme haben, gehen Sie wie nachfolgend beschrieben vor.

1. Lesen Sie den Abschnitt Q&A im Online-Handbuch (siehe oben).

2. Lesen Sie die FAQ auf unserer Homepage.

3. Wenden Sie sich an unser Kundendienst-Center.

Kundendienst

Für Europa : **silex technology europe GmbH**

E-Mail : support@silexeurope.com
URL : http://www.silexeurope.com/
Tel. : +49-(0)2151-65009-0

Für USA : **silex technology america, Inc.**

E-Mail : support@silexamerica.com
URL : http://www.silexamerica.com/
Tel. : 1-866-765-8761